

自動手書き屋さんのご紹介

2024/08/28



<https://jido-tegaki.com/>



takamari 代表
水正 貴彦
info@takamari.jp

自動手書き屋さんとは



自動手書きさんはロボットによる手書きのサービスです

- ・手書きマシンのレンタル、販売
- ・印字データの制作
- ・印字物の販売

日本初

- ・上記を複合的に組み合わせた「自動手書き筆跡複写サービス」

※2024年7月自社調べ、日本国内における「機械式筆記サービス」として



手間のかかる「手書き」をロボット書きすることで、
手書きの風合いを効率的に提供いたします。

手書きは一般的に印象が良いとされています。「応用脳科学コンソーシアム:アナログ価値研究会」の検証※では、「時間と手間をかけてくれている」ということを読み手が感じる事がポジティブな印象や書き手の人となりの理解につながっている。という結果が出ています。

手書きや紙の持つユニークな価値について心理学・脳科学的アプローチで検証
～応用脳科学コンソーシアム「アナログ価値研究会」～

<https://www.nttdata-strategy.com/newsrelease/archives/170704/>

NTT Data 株式会社 NTTデータ 経営研究所 現在ご覧のページ

2017年7月4日

手書きや紙の持つユニークな価値について
心理学・脳科学的アプローチで検証
～応用脳科学コンソーシアム「アナログ価値研究会」～

株式会社NTTデータ経営研究所
学校法人千葉工業大学知能メディア工学科山崎研究室
国立大学法人東京大学大学院総合文化研究科酒井研究室
王子製紙株式会社
ゼブラ株式会社
D I C株式会社
株式会社日本能率協会マネジメントセンター

株式会社NTTデータ経営研究所（本社：東京都千代田区、代表取締役社長：川島 祐治）は、千葉工業大学知能メディア工学科山崎研究室（千葉県習志野市、山崎 和彦 教授）、東京大学大学院総合文化研究科酒井研究室（東京都目黒区、酒井 邦嘉 教授）、王子製紙株式会社（本社：東京都中央区、代表取締役社長：青山 秀彦）、ゼブラ株式会社（本社：東京都新宿区、代表取締役社長：石川 真一）、D I C株式会社（本社：東京都中央区、代表取締役社長執行役員：中西 義之）、株式会社日本能率協会マネジメントセンター（本社：東京都中央区、代表取締役社長：長谷川 隆）（以下株式会社略）と共同で、応用脳科学コンソーシアム※1内に「アナログ価値研究会（以下、本研究会）」を、2015年に組成しました。

本研究会では、手帳・書籍・紙媒体・筆記具等の「アナログ」製品に関するユニークではあるが、デジタル化が進む時代において見落とされがちな「アナログ価値」を科学的に示し、その価値を再認識するとともにアナログとデジタルを融合した製品やサービスの開発につなげることを目的としています。

これまで実施した実験で「手書き」によるコミュニケーションは、「タイプされた文字」と比較して読み手に対して「思いが込められている」というポジティブな印象を与えうることがわかりました。手書きでも速記の場合は、そのような効果が弱くなることから、「手書き」文字が「心が込められている」と判断されるのは、書

自動手書き屋さん
受け手の印象が良い手書きを
デジタルの力で効率的に実現することができる



「自動手書き筆跡複写サービス」は手書きの原稿をデータ化しロボットによる手書きで複写するサービスです。

「自動手書き筆跡複写サービス」は「アイドルグッズの直筆サイン」や「経営者から直筆のDM」、「料理長の手書きメニュー」、「店長からの手書きサンクスレター」のように手間のかかる作業が、原稿の筆跡をデータ化することでロボットによる大量の複写が可能となり、手書きの個性や特徴を保ちながら効率的に手書きのプレミアム感を演出いたします。

手書きの原稿

サンプル01

こちらはサンプル文例です。このように、ロボットによる手書きで文章を書いています。

サンプル02

ありがとうございます。
橋田隆志



データ化してロボット書き

サンプル01

こちらはサンプル文例です。
このように、ロボットによる手書きで文章を書いています。

サンプル02

ボールペン マジック 万年筆 筆ペン

ありがとうございます。
橋田隆志

ありがとうございます。
橋田隆志

ありがとうございます。
橋田隆志

ありがとうございます。
橋田隆志

様々なペン先が利用でき、サイズや文字の再配置も自由自在

自動手書き筆跡複写サービス サービスの流れ

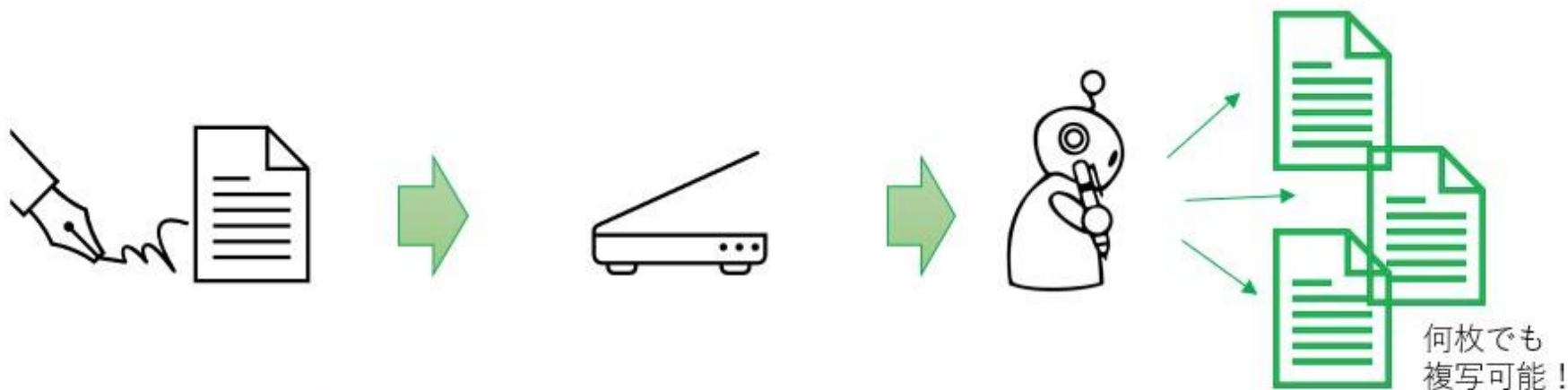

原稿の提出

データ化

ロボットによる
手書き

原稿を提出していただき、データ化しロボット書きいたします。
複写する枚数を指定してください。

【文字製作費】+【印字費用】が提供価格となります。
【文字製作費】原稿1文字あたり120円×文字数 + 【印字費用】印字単価×印字枚数

※ロボをレンタルしてご自身で複写することも可能です

自動手書きマシンの販売・レンタル

自動手書きマシンの販売
140,000円(税抜)

自動手書きマシンのレンタル
14,000円/月(税抜)
最低利用期間:6か月

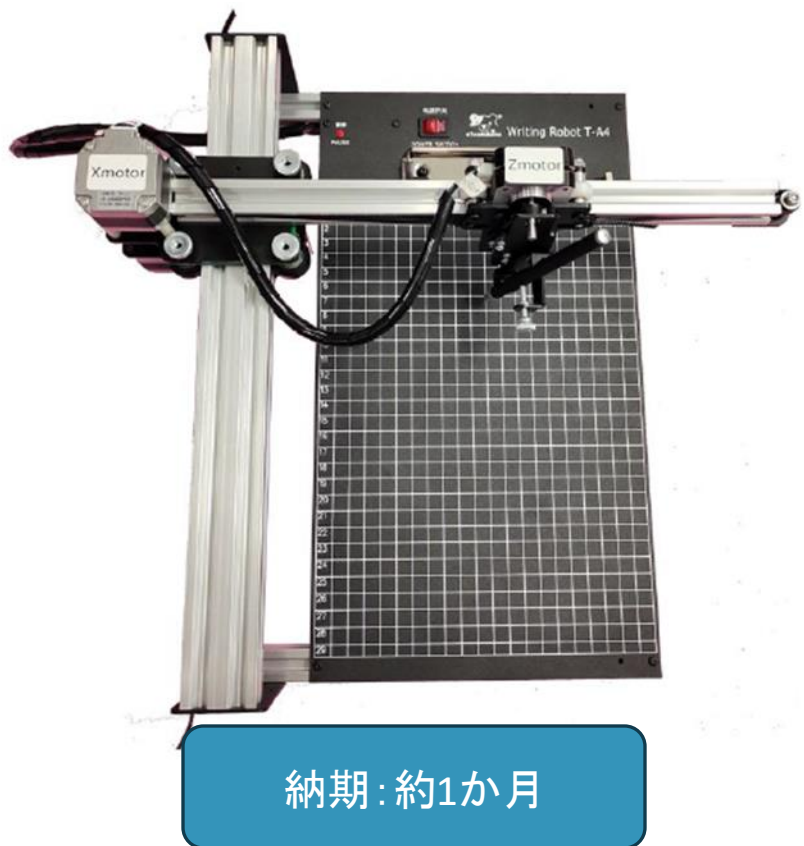

納期:約1か月

海外製

サイズ:

40cm x 40cm x 17cm

重量:

4kg

マザーボード:

Drawcore V2.0

ファームウェア:

GRBL 互換性

アドオン:

iDraw 2.0 コントロール

フレーム素材:

アルミニウム プロファイル

作業領域:

210*297mm A4

モーター:

4* 42 ステッピング モーター

機械精度:

Y:0.01mm, X:0.01mm

波長:

445±5nm

焦点:

固定焦点

ソフトウェア:

Inkscape

しっかり書体

こちらはサンプル文例です。
このように、ロボットによる
手書きで文章を書いています。

優しい書体

こちらはサンプル文例です。
このように、ロボットによる
手書きで文章を書いています。

ストロークフォントをお持ちでない方のために
文字制作サービスもご用意しています

価格:120円/文字

あ あい いう え え 亜 唾 娃 阿 哀 愛 挨 始
お おか が き ぎ く ぐ 逢 葵 茜 穉 悪 握 渥 旭

ロボ書体

(第一水準+第二水準の区点ごとのデータ、84区分約7,000文字収録)

年間ライセンス

40,000円

ロボ書体サンプル



あ あ い い う う え え 亜 啞 娃 阿 哀 愛 挨 始
お お か が き ぎ く ぐ 逢 葵 茜 穉 悪 握 渥 旭
け げ こ ご さ ざ し じ 葦 芦 鱒 梓 圧 鞞 扱 宛
す ず せ ぜ そ ぞ た だ 姐 虻 飴 絢 綾 鮎 或 粟
ち ぢ っ っ つ づ て で と 裕 安 庵 按 暗 案 闇 鞍
ど な に ぬ ね の は ば 杏 以 伊 位 依 偉 困 夷
ぱ ひ び び ぷ ぶ ぷ へ 委 威 尉 惟 意 慰 易 椅
べ ぺ ほ ぼ ぽ ま み む 為 畏 異 移 維 緯 胃 菱
め も や や ゆ ゆ よ よ 衣 謂 違 遺 医 井 亥 域
ら り る れ ろ わ わ ゐ 育 郁 磯 一 壺 溢 逸 稻
ゑ を ん 茨 芋 鰯 允 印 咽 員 因
姻 引 飲 淫 胤 蔭

	ロボ書体	しっかり書体/優しい書体
制作形態	ライセンス利用許諾	受注生産
価格	40,000円/年間	120円/文字
書き順	△再現度 低	○再現度 高
特徴	圧倒的なコスパ。対応文字数が約7,000文字と多い。書き順の再現度が低いため筆ペンの筆記は向かない可能性あり。	クオリティが高く、書き順の再現度は高いため筆ペンの筆記も対応可能。

(すべて税抜)

BuzzFeed Japan株式会社の記事に掲載されました



≡ BuzzFeed  News お買い物 旅行 Kawaii Tasty 動画

Buzz · 公開 2024年3月7日

ロボットが“手書き”してくれるサービスが開始→「無駄のない動きw」「はちやめちや」まさかの書き順に300万再生。開発者に話を聞いてみた

「自動手書き屋さん」によると、書き順に関しては調整可能とのこと。この予測不可能さがクセになる……！



by **Wakana Yamashita**
山下和奏 / BuzzFeed Contents Writer



「自動手書き」のサービスが話題になっています。

ロボットによる手書きサービスを提供する「自動手書き屋さん」が2月1日、TikTokアカウントを更新。配送伝票をロボットに記入させる動画を投稿したところ、約6.8万件の「いいね」が集まりました。再生回数は300万回を超えています。



【2024年3月7日公開】

ロボットが“手書き”してくれるサービスが開始→「無駄のない動きw」「はちやめちや」まさかの書き順に300万再生。開発者に話を聞いてみた

<https://www.buzzfeed.com/jp/wakanayamashita/robot-handwriting>

BuzzFeed Japan株式会社の記事に掲載されました！

自動手書き印字の仕組み

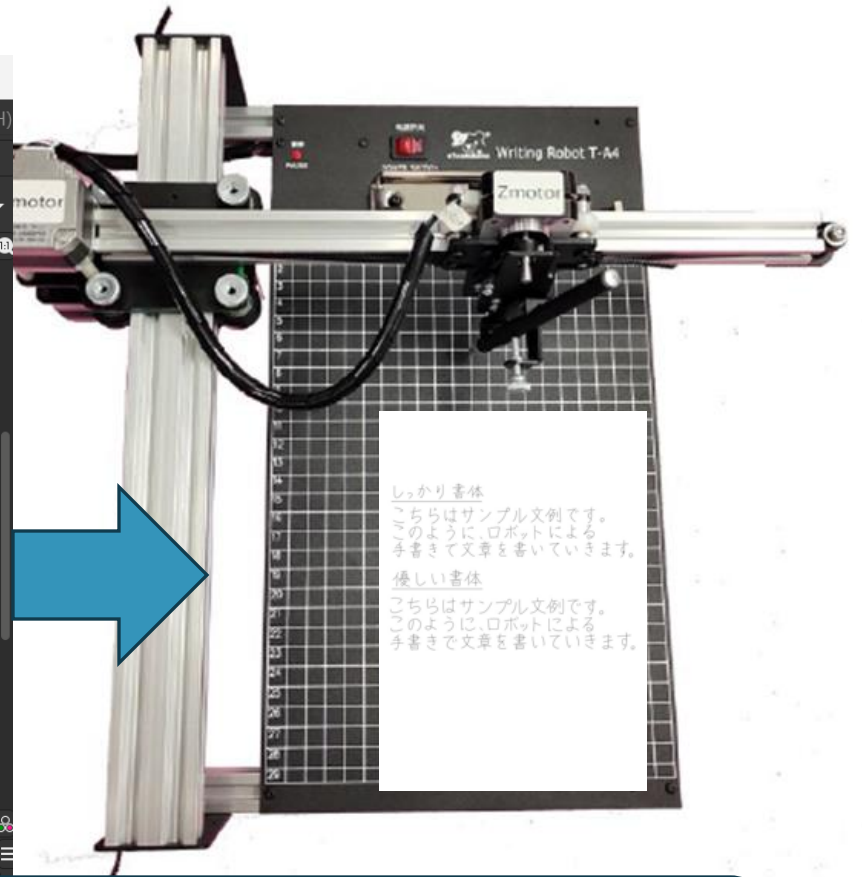
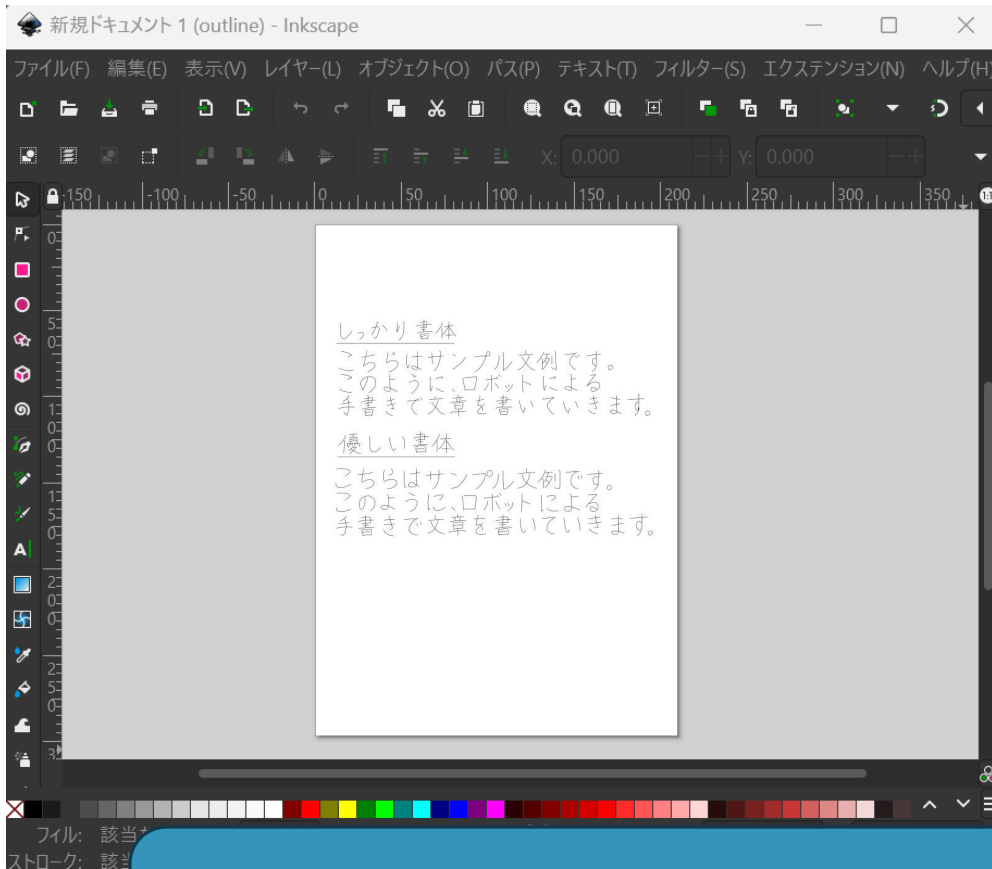

ソフトウェアで作成したデータを出力して印字する仕組み

自動手書き屋さん

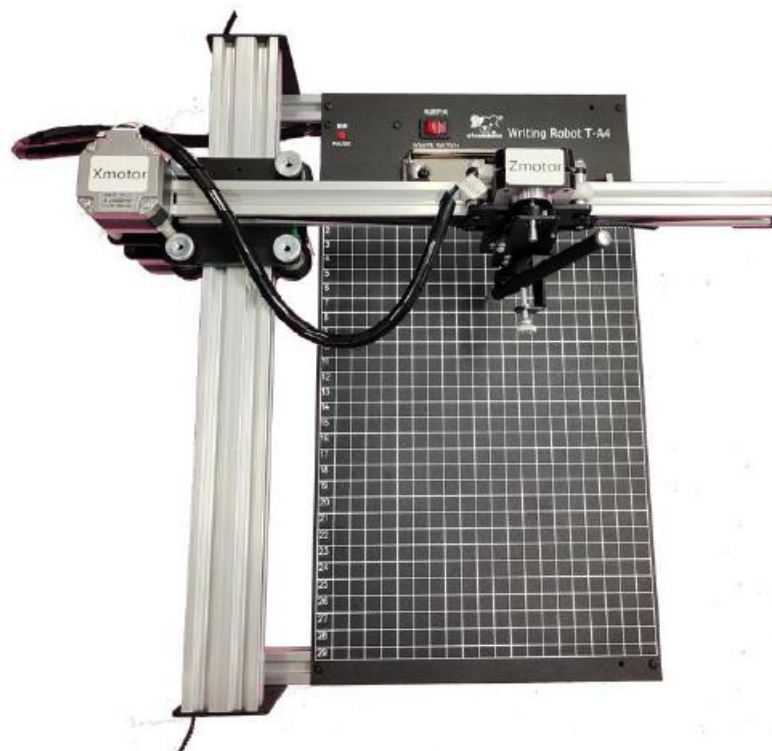

項目	価格
手書きマシンの販売	140,000円
手書きマシンのレンタル	14,000円/月
しっかり書体 優しい書体	120円/1文字
ロボ書体	40,000円/年間
筆跡ロボ複写	120円/1文字+枚数見積
印字物の販売	別途見積

(すべて税抜)



株式会社フォロアス
代表取締役社長 比嘉様
東京都渋谷区

株式会社フォロアス様は求人媒体に各種Webサービスを掛け合わせて求人媒体の効果を最大化させ、より多角的により包括的に採用支援を行っています。

今回、採用支援の新たな取り組みとして、求職者様用DMに「手書き」を導入することで、入社意欲を高め採用率アップを目指すことにしました。そのため「自動手書き屋さん」を利用させていただきました。導入の効果はこれからとは異なりますが、丁寧で迅速な対応で大変助かりました。

ご利用シーン

・タレントやアイドルの販促グッズに直筆サインを大量制作

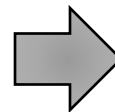

・タレントやアイドルのプロダクション/芸能事務所

・営業DMなど手書きを採用することで開封率アップ
・経営者の言葉をデータ化し、DMに活用

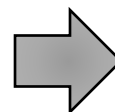

・DM代行会社
・印刷会社
・マーケティング支援会社
・M&A支援会社

・料理長の言葉、お品書きに手書き採用
・来場者、来店者などお礼のメッセージ

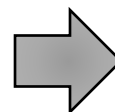

・飲食店
・接客業

・ロボット書きの実演、その場でアウトプットをプレゼント
例えば新車販売イベントで新車イラストやロゴを実演

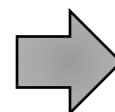

・イベント企画会社
・各種販売会社

takamari 代表 水正 貴彦 (みずまさ たかひこ)

・MCTS (マイクロソフト認定テクノロジースペシャリスト)

Microsoft
CERTIFIED

Technology
Specialist

Windows Server Virtualization, Configuration

Microsoft
Certified Azure
Fundamentals



経済産業省

DX認定

takamari ホームページ

<https://takamari.jp/>

約25年間、複数会社の情報システム部門に従事、現在は部門長に至る。企業に適したITサービスを導入・選定することで、業務効率化、情報セキュリティ強化を最大限に発揮。

2018年よりさらなる成長を求め、個人事業主「takamari」として活動。

バックオフィス部門とは違い営業やマーケティング、サービスの提供など、事業全体を運営する経営層としての視野を広げるができた。ビジネスの全体像を把握することができたので、クライアントのニーズを的確に捉え、より効果的なビジネス戦略を提案することを今後も追及。2022年、経済産業省の「DX認定事業者」に認定、2023年、Deep Instinct社の各種認定資格を取得。

PC1,000台、サーバー20台、10拠点ほどの管理経験、ネットワークのセキュリティ強化、様々なクラウドサービスの運用経験あり。